

MADE IN DENMARK

# EDGE BY HAMMEL

Vejl. prislister DKK  
INKL. MOMS

RET TIL ÆNDRINGER FORBEHOLDES  
2020/1



## NYHED

EDGE by Hammel tegneprogram  
til både iPad, mobil og web.



Se mere på:

[www.hammel-furniture.dk](http://www.hammel-furniture.dk)

# hammel®

Hammel Furniture A/S - Anbækvej 111 - DK-8450 Hammel - [sales@hammel-furniture.dk](mailto:sales@hammel-furniture.dk)  
[www.hammel-furniture.dk](http://www.hammel-furniture.dk) -  [facebook.com/hammelfurniture](https://facebook.com/hammelfurniture) -  [@byhammel](https://instagram.com/byhammel)

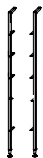
## EDGE METAL VANGEREOL

Modul	VANGEREOL, metalvanger	Varenr. og pris:			
400	 <p>Vangereol basismodul Leveres inkl.: 2 metalvanger, murmontering, beslag til brug for 4 hylder eller til 3 hylder og 1 skab. Højdejusterbar. Tilbehør se side 3</p> <p>NYHED i hvid</p>	B: 2,5 H: 210 D: 22 Kg/m <sup>3</sup> : 5,3/0,013	40 08 0400 SORT PULVERLAKERET 2340	40 07 0400 HVID PULVERLAKERET 2340	
401	 <p>Vangereol tilbygningsmodul Leveres inkl.: 1 metalvange, murmontering, beslag til brug for 4 hylder eller til 3 hylder og 1 skab. Højdejusterbar. Tilbehør se side 3</p> <p>NYHED i hvid</p>	B: 2,5 H: 210 D: 22 Kg/m <sup>3</sup> : 3,3/0,009	40 08 0401 SORT PULVERLAKERET 1625	40 07 0401 HVID PULVERLAKERET 1625	

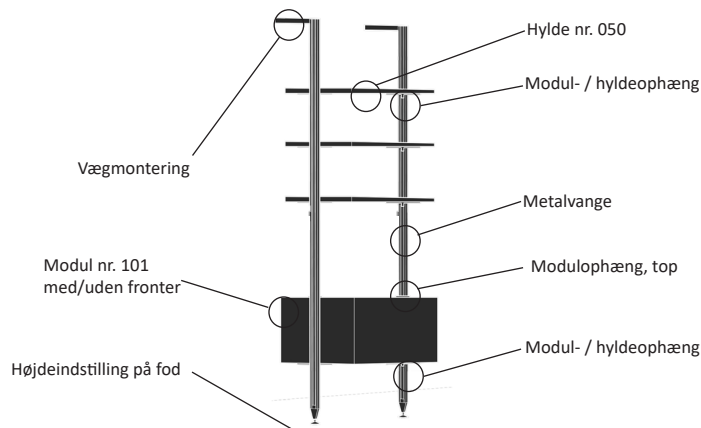

Modul	Beslag til ekstra hylder og skabe til VANGEREOL	Varenr. og pris:			
420	 <p>Modul- / hyldeophæng Pulverlakeret i sort eller hvid</p> <p>NYHED</p>	B: 1,6 H: 4,5 D: 25 Kg/m <sup>3</sup> : 0,2/0,001	40 08 0420 143 SORT	40 07 0420 143 HVID	
421	 <p>Modulophæng, top Til ét ekstra skab skal der bruges 1x420 og 1x421. Pulverlakeret i sort eller hvid.</p>	B: 2 H: 4 D: 5,3 Kg/m <sup>3</sup> : 0,2/0,001	40 08 0421 117 SORT	40 07 0421 117 HVID	
422	 <p>Bøjlestang inkl. 2 afstandsstykker Total dybde 30cm Med gummikant for oven. Pulverlakeret i sort eller hvid.</p> <p>NYHED</p>	B: 90 H: 3,5 D: 1,15 Kg/m <sup>3</sup> : 0,6/0,001	40 08 0422 650 SORT	40 07 0422 650 HVID	



1x400+4x050



1x400+1x401+3x050+4x051  
+1x101+1x012+2x011



1x400+1x401+7x050+1x101  
+2x012



1x400+2x401+10x050+2x101+2x012+4x011

# EDGE BY HAMMEL

Vejl.priser DKK

Prisgr. 1 (xx)	Prisgr. 2 (xx)	Prisgr. 3 (xx)
81 - snehvid	Grundmoduler samt hylder: 16 - røget eg 75 - sort bejdset	72 - sort 95 - grafit 98 - cappuccino
	Kun fronter: 15 - hvidp.eg mat lak 16 - røget eg 75 - sort bejdset	

Max. vægt når væghængt:  
= max. anbefalet totalvægt for indhold i og ovenpå modulet



Varenr. struktur:  
Skab i grafit:  
40 95 0100

Alle moduler leveres samlet inkl. vægophæng.

Modul	Moduler til VANGEREOL		B:	Varenr. og pris:		
050		Hyldes til vangereol til 1 sektion Ved flere end 4 hylder, husk at tilkøbe beslag nr. 420.	90 1,9 32,5 Kg/m <sup>3</sup> : 5/0,009	40 xx 0050 598	40 xx 0050 780	40 xx 0050 715
051		Hyldes til vangereol til 1/2 sektion Ved flere end 4 hylder, husk at tilkøbe beslag nr. 420.	46 1,9 32,5 Kg/m <sup>3</sup> : 2,4/0,005	40 xx 0051 338	40 xx 0051 416	40 xx 0051 442
211	 Max. 20 kg NYHED	Skrivepult Inkl. metalstang, skillerum, hyldes, skriveunderlag. Med kabelhul i bunden. Skuffe under skriveklap.	90 45,5 32,5/67 Kg/m <sup>3</sup> : 31/0,213	40 xx 0211 5590	40 xx 0211 6617	40 xx 0211 6617
101	 Max. 40 kg NYHED	Skab, åben, til montering i vangereol	90 45,5 32,5 Kg/m <sup>3</sup> : 18,7/0,213	40 xx 0101 1950	40 xx 0101 2340	40 xx 0101 2392
100	 Max. 20 kg NYHED	Skab, åben	45,5 45,5 32,5 Kg/m <sup>3</sup> : 10,8/0,116	40 xx 0100 1690	40 xx 0100 1950	40 xx 0100 2015
102	 Max. 20 kg NYHED	Skab inkl. 1 hyldes, åben	45,5 90 32,5 Kg/m <sup>3</sup> : 18,2/0,215	40 xx 0102 1950	40 xx 0102 2340	40 xx 0102 2392
010		Hyldes til modul 100 + 101 + 102	42,3 1,7 28,1 Kg/m <sup>3</sup> : 1,5/0,004	40 xx 0010 260	40 75 0010 312	40 xx 0010 325
011		Skuffes til modul 100 + 101 + 102 Med pushåbning og fuldt udtræk	44,4 22 26,7 Kg/m <sup>3</sup> : 4,5/0,038	40 xx 0011 1287	40 xx 0011 1352	40 xx 0011 1365
012		Dør til modul 100 + 101 + 102 Med pushåbning	44,4 44,4 1,7 Kg/m <sup>3</sup> : 2,8/0,011	40 xx 0012 585	40 xx 0012 845	40 xx 0012 910
013		Høj dør til 102 Med pushåbning	44,4 89,2 1,7 Kg/m <sup>3</sup> : 5,2/0,022	40 xx 0013 780	40 xx 0013 975	40 xx 0013 1027
021		Lav klap til 101 Med pushåbning For montering i bund, monteres push-beslag i siden af modulet.	89,2 22 1,7 Kg/m <sup>3</sup> : 3/0,013	40 xx 0021 1170	40 xx 0021 1430	40 xx 0021 1495
014		Høj klap til 101 Med pushåbning	89,2 44,4 1,7 Kg/m <sup>3</sup> : 5,6/0,022	40 xx 0014 1430	40 xx 0014 1690	40 xx 0014 1755
022 023 035		Lav stofklap til 101 Med pushåbning For montering i bund, monteres push-beslag i siden af modulet.	89,2 22 1,7 Kg/m <sup>3</sup> : 2,1/0,013	40 05 0022 1690 (sort stof)	40 05 0023 2015 (grafit stof)	40 05 0035 2015 (hvidt stof)
015 016 036		Høj stofklap til 101 Med pushåbning	89,2 44,4 1,7 Kg/m <sup>3</sup> : 3,1/0,022	40 05 0015 1820 (sort stof)	40 05 0016 2405 (grafit stof)	40 05 0036 2405 (hvidt stof)



# EDGE BY HAMMEL

Max. vægt når væghængt:  
= max. anbefalet totalvægt for  
indhold i og ovenpå modulet

























Geringssamling

Vejl.priser DKK

Varenr. struktur:  
Skab i grafit:  
40 95 0100

Prisgr. 1 (xx)	Prisgr. 2 (xx)	Prisgr. 3 (xx)
81 - snehvid	Grundmoduler samt hylde: 16 - røget eg 75 - sort bejdsset	72 - sort 95 - grafit 98 - cappuccino
	Kun fronter: 15 - hvidp.eg mat lak 16 - røget eg 75 - sort bejdsset	

Alle moduler leveres samlet inkl. vægophæng.

Modul	GRUNDMODULER med geringssamling D: 32,5 cm	Varenr. og pris:			
100	  Skab, åben	B: 45,5 H: 45,5 D: 32,5 Kg/m <sup>3</sup> : 10,8/0,116	40 xx 0100  1690	40 xx 0100  1950	40 xx 0100  2015
101	  Skab, åben	B: 90 H: 45,5 D: 32,5 Kg/m <sup>3</sup> : 18,7/0,213	40 xx 0101  1950	40 xx 0101  2340	40 xx 0101  2392
211	  NYHED Skrivepult Inkl. metalstang, skillerum, hylde, skrive- underlag. Med kabelhul i bunden. Skuffe under skriveklap.	B: 90 H: 45,5 D: 32,5/67 Kg/m <sup>3</sup> : 31/0,213	40 xx 0211  5590	40 xx 0211  6617	40 xx 0211  6617
102	  Skab inkl. 1 hylde, åben	B: 45,5 H: 90 D: 32,5 Kg/m <sup>3</sup> : 18,2/0,215	40 xx 0102  1950	40 xx 0102  2340	40 xx 0102  2392
103	  Skab inkl. 2 hylde, åben	B: 90 H: 90 D: 32,5 Kg/m <sup>3</sup> : 30/0,394	40 xx 0103  2340	40 xx 0103  2990	40 xx 0103  3055
052	 NYHED Bagklædning til skab 103 Inkl. monteringsbeslag. Så modulet kan anvendes fritstående.	B: 90,3 H: 90,3 D: 1,2 Kg/m <sup>3</sup> : 8/0,024	40 xx 0052  1118		40 xx 0052  1235
201	  Skab, åben	B: 180 H: 45,5 D: 32,5 Kg/m <sup>3</sup> : 26,3/0,407	40 xx 0201  3380	40 xx 0201  4160	40 xx 0201  4225
202	  AV modul, åben Ledningshul i top og bund. Inkl. dæksel.	B: 180 H: 45,5 D: 32,5 Kg/m <sup>3</sup> : 26,3/0,407	40 xx 0202  3640	40 xx 0202  4420	40 xx 0202  4485
Modul	HYLDER til moduler med dybde 32,5 cm	Varenr. og pris:			
010	 Hylde til modul 100 + 101 + 102 + 103	B: 42,3 H: 1,7 D: 28,1 Kg/m <sup>3</sup> : 1,5/0,004	40 xx 0010  260	40 75 0010  312	40 xx 0010  325
017	 Hylde til modul 201 + 202	B: 87,1 H: 1,7 D: 28,1 Kg/m <sup>3</sup> : 3,4/0,009	40 xx 0017  494	40 75 0017  572	40 xx 0017  585
Modul	SKUFFER til moduler med dybde 32,5 cm	Varenr. og pris:			
011	 Skuffe til modul 100 + 101 + 102 + 103 Med pushåbning og fuldt udtræk	B: 44,4 H: 22 D: 26,7 Kg/m <sup>3</sup> : 4,5/0,038	40 xx 0011  1287	40 xx 0011  1352	40 xx 0011  1365
018	 Skuffe til modul 201 + 202 Med pushåbning og fuldt udtræk	B: 89,2 H: 22 D: 26,7 Kg/m <sup>3</sup> : 7,2/0,075	40 xx 0018  1378	40 xx 0018  1508	40 xx 0018  1521
Modul	DØRE OG KLAPPER til moduler med dybde 32,5 cm	Varenr. og pris:			
012	 Dør til modul 100 + 101 + 102 + 103 Med pushåbning	B: 44,4 H: 44,4 D: 1,7 Kg/m <sup>3</sup> : 2,8/0,011	40 xx 0012  585	40 xx 0012  845	40 xx 0012  910
013	 Høj dør til 102 + 103 Med pushåbning	B: 44,4 H: 89,2 D: 1,7 Kg/m <sup>3</sup> : 5,2/0,022	40 xx 0013  780	40 xx 0013  975	40 xx 0013  1027
021	 Lav klap til 101 + 103 + 201 + 202 Med pushåbning For montering i bund, monteres push-beslag i siden af modulet.	B: 89,2 H: 22 D: 1,7 Kg/m <sup>3</sup> : 3/0,013	40 xx 0021  1170	40 xx 0021  1430	40 xx 0021  1495
014	 Høj klap til 101 + 103 + 201 + 202 Med pushåbning 103: For montering i bund, monteres push-beslag i siden af modulet.	B: 89,2 H: 44,4 D: 1,7 Kg/m <sup>3</sup> : 5,6/0,022	40 xx 0014  1430	40 xx 0014  1690	40 xx 0014  1755

# EDGE BY HAMMEL

Max. vægt når væghængt:  
= max. anbefalet totalvægt for  
indhold i og ovenpå modulet



Geringssamling

Vejl.priser DKK

Varenr. struktur:  
Skab i grafit:  
40 95 0100

Prisgr. 1 (xx) 81 - snehvid	Prisgr. 2 (xx) Grundmoduler samt hylder:	Prisgr. 3 (xx) 72 - sort 95 - grafit 98 - cappuccino
	16 - røget eg 75 - sort bejdsset	
	Kun fronter: 15 - hvidp.eg mat lak 16 - røget eg 75 - sort bejdsset	

Alle moduler leveres samlet inkl. vægophæng.

Modul	STOFKLAPPER til moduler med dybde 32,5 cm			Varenr. og pris:		
022 023 035		Lav stofklap til 101 + 103 + 201 + 202 Med pushåbning For montering i bund, monteres push-beslag i siden af modulet.	B: 89,2 H: 22 D: 1,7 Kg/m <sup>3</sup> : 2,1/0,013	40 05 0022  1690 (sort stof)	40 05 0023  2015 (grafit stof)	40 05 0035  2015 (hvidt stof)
015 016 036		Høj stofklap til 101 + 103 + 201 + 202 Med pushåbning 103: For montering i bund, monteres push-beslag i siden af modulet.	B: 89,2 H: 44,4 D: 1,7 Kg/m <sup>3</sup> : 3,1/0,022	40 05 0015  1820 (sort stof)	40 05 0016  2405 (grafit stof)	40 05 0036  2405 (hvidt stof)
Modul	GRUNDMODULER med geringssamling D: 42 cm			Varenr. og pris:		
104		Skab, inkl. 2 hylder, åben	B: 90 H: 90 D: 42 Kg/m <sup>3</sup> : 38/0,492	40 xx 0104  2860	40 xx 0104  3380	40 xx 0104  3510
052		Bagklædning til skab 104 Inkl. monteringsbeslag. Så skabet kan anvendes fritstående.	B: 90,3 H: 90,3 D: 1,2 Kg/m <sup>3</sup> : 8/0,024	40 xx 0052  1118		40 xx 0052  1235
207		AV modul, åben Ledningshul i top og bund. Inkl. dæksel. Væghænges gennem bagbeklædning.	B: 90 H: 23 D: 42 Kg/m <sup>3</sup> : 18/0,152	40 xx 0207  2340	40 xx 0207  2652	40 xx 0207  2756
208		AV modul, åben Ledningshul i top og bund. Inkl. dæksel.	B: 90 H: 45,5 D: 42 Kg/m <sup>3</sup> : 21/0,261	40 xx 0208  2392	40 xx 0208  2730	40 xx 0208  2795
203		Skab, åben	B: 180 H: 45,5 D: 42 Kg/m <sup>3</sup> : 45,7/0,502	40 xx 0203  3640	40 xx 0203  4420	40 xx 0203  4485
204		AV modul, åben Ledningshul i top og bund. Inkl. dæksel.	B: 180 H: 45,5 D: 42 Kg/m <sup>3</sup> : 45,7/0,502	40 xx 0204  3900	40 xx 0204  4680	40 xx 0204  4745
205		Skab, åben Væghænges gennem bagbeklædning.	B: 180 H: 23 D: 42 Kg/m <sup>3</sup> : 32,9/0,292	40 xx 0205  3380	40 xx 0205  4160	40 xx 0205  4225
206		AV modul, åben Ledningshul i top og bund. Inkl. dæksel. Væghænges gennem bagbeklædning.	B: 180 H: 23 D: 42 Kg/m <sup>3</sup> : 32,9/0,292	40 xx 0206  3640	40 xx 0206  4420	40 xx 0206  4485
500		Skab inkl. 3 hylder, åben	B: 180 H: 58 D: 42 Kg/m <sup>3</sup> : 51,8/0,535	40 xx 0500  4160	40 xx 0500  5200	40 xx 0500  5265
053		Bagklædning til skab 500 Inkl. monteringsbeslag. Så skabet kan anvendes fritstående.	B: 179,2 H: 58,3 D: 1,2 Kg/m <sup>3</sup> : 11/0,03	40 xx 0053  1248		40 xx 0053  1365
501		Skab inkl. 2 hylder, åben	B: 120 H: 58 D: 42 Kg/m <sup>3</sup> : 36,8/0,428	40 xx 0501  3445	40 xx 0501  4485	40 xx 0501  4550
502		AV modul inkl. 2 hylder, åben Ledningshul i top og bund. Inkl. dæksel.	B: 120 H: 58 D: 42 Kg/m <sup>3</sup> : 31,8/0,428	40 xx 0502  3705	40 xx 0502  4745	40 xx 0502  4810
Modul	HYLDE til moduler med dybde 42 cm			Varenr. og pris:		
033		Hylde til modul 104	B: 42,3 H: 1,7 D: 37,7 Kg/m <sup>3</sup> : 4/0,009	40 xx 0033  286	40 75 0033  338	40 xx 0033  364
019		Hylde til modul 203 + 204 + 205 + 206 + 207 + 208	B: 87,1 H: 1,7 D: 37,7 Kg/m <sup>3</sup> : 4/0,009	40 xx 0019  520	40 75 0019  598	40 xx 0019  611
031		Hylde til modul 500 + 501 + 502	B: 57 H: 1,7 D: 37,7 Kg/m <sup>3</sup> : 3/0,006	40 xx 0031  520	40 75 0031  598	40 xx 0031  611

# EDGE BY HAMMEL

Max. vægt når væghængt:  
= max. anbefalet totalvægt for  
indhold i og ovenpå modulet



Vejl.priser DKK

















Geringssamling

Varenr. struktur:  
Skab i grafit:  
40 95 0100

Prisgr. 1 (xx)	Prisgr. 2 (xx)	Prisgr. 3 (xx)
81 - snehvid	Grundmoduler samt hylder: 16 - røget eg 75 - sort bejdet	72 - sort 95 - grafit 98 - cappuccino
	Kun fronter: 15 - hvidp.eg mat lak 16 - røget eg 75 - sort bejdet	

Alle moduler leveres samlet inkl. vægophæng.

Modul	SKUFFER til moduler med dybde 42 cm	Varenr. og pris:			
032	 Skuffe til modul 104 Med pushåbning og med fuldt udtræk	B: 44,4 H: 22 D: 36,7 Kg/m <sup>3</sup> : 5,3/0,049	40 xx 0032  <b>1352</b>	40 xx 0032  <b>1417</b>	40 xx 0032  <b>1443</b>
020	 Skuffe til modul 203 + 204 + 205 + 206 + 207 + 208 + 209 Med pushåbning og med fuldt udtræk	B: 89,2 H: 22 D: 36,7 Kg/m <sup>3</sup> : 8/0,096	40 xx 0020  <b>1430</b>	40 xx 0020  <b>1547</b>	40 xx 0020  <b>1560</b>
024	 Skuffe til 500 + 501 + 502 Med pushåbning og med fuldt udtræk	B: 59,1 H: 18,8 D: 36,7 Kg/m <sup>3</sup> : 5,6/0,055	40 xx 0024  <b>1287</b>	40 xx 0024  <b>1352</b>	40 xx 0024  <b>1365</b>
Modul	DØRE OG KLAPPER til moduler med dybde 42 cm	Varenr. og pris:			
012	 Dør til modul 104 Med pushåbning	B: 44,4 H: 44,4 D: 1,7 Kg/m <sup>3</sup> : 2,8/0,011	40 xx 0012  <b>585</b>	40 xx 0012  <b>845</b>	40 xx 0012  <b>910</b>
013	 Høj dør til 104 Med pushåbning	B: 44,4 H: 89,2 D: 1,7 Kg/m <sup>3</sup> : 5,2/0,022	40 xx 0013  <b>780</b>	40 xx 0013  <b>975</b>	40 xx 0013  <b>1027</b>
025	 Dør til 500 + 501 + 502 Med pushåbning	B: 59,1 H: 57,1 D: 1,7 Kg/m <sup>3</sup> : 4,4/0,018	40 xx 0025  <b>780</b>	40 xx 0025  <b>975</b>	40 xx 0025  <b>1027</b>
026 027 037	 Stof dør til 500 + 501 + 502 Med pushåbning	B: 59,1 H: 57,1 D: 1,7 Kg/m <sup>3</sup> : 2/0,018	40 05 0026  <b>1261</b> (sort stof)	40 05 0027  <b>1651</b> (grafit stof)	40 05 0037  <b>1651</b> (hvidt stof)
021	 Lav klap til 104 + 203 + 204 + 205 + 206 + 207 + 208. Med pushåbning For montering i bund, monteres push-beslag i siden af modulet.	B: 89,2 H: 22 D: 1,7 Kg/m <sup>3</sup> : 3/0,013	40 xx 0021  <b>1170</b>	40 xx 0021  <b>1430</b>	40 xx 0021  <b>1495</b>
014	 Høj klap til 104 + 203 + 204 + 208. Med pushåbning	B: 89,2 H: 44,4 D: 1,7 Kg/m <sup>3</sup> : 5,6/0,022	40 xx 0014  <b>1430</b>	40 xx 0014  <b>1690</b>	40 xx 0014  <b>1755</b>
022 023 035	 Lav stofklap t/104+203+204+ 205+206+ 207+208. Med pushåbning For montering i bund, monteres push-beslag i siden af modulet.	B: 89,2 H: 22 D: 1,7 Kg/m <sup>3</sup> : 2,1/0,013	40 05 0022  <b>1690</b> (sort stof)	40 05 0023  <b>2015</b> (grafit stof)	40 05 0035  <b>2015</b> (hvidt stof)
015 016 036	 Høj stofklap til 104 + 203 + 204 + 208. Med pushåbning	B: 89,2 H: 44,4 D: 1,7 Kg/m <sup>3</sup> : 3,1/0,022	40 05 0015  <b>1820</b> (sort stof)	40 05 0016  <b>2405</b> (grafit stof)	40 05 0036  <b>2405</b> (hvidt stof)
Modul	GRUNDMODULER med geringssamling D: 58 cm samt fronter	Varenr. og pris:			
210	 Klædeskab, åben Inkl. 3 hylder og 1 bøjlestang. Kan ikke væghænges.  NYHED	B: 90 H: 113 D: 58 Kg/m <sup>3</sup> : 60/0,783	40 xx 0210  <b>4550</b>		
209	 Skab, åben Kan ikke væghænges. Kan f.eks. Placeres under skab nr. 210.  NYHED	B: 90 H: 45,5 D: 58 Kg/m <sup>3</sup> : 28/0,345	40 xx 0209  <b>2730</b>		
040	 Høj dør til 210 Med pushåbning  NYHED	B: 44,4 H: 116,6 D: 1,7 Kg/m <sup>3</sup> : 7,3/0,024	40 xx 0040  <b>910</b>		
020	 Skuffe til modul 209 Med pushåbning og med fuldt udtræk	B: 89,2 H: 22 D: 36,7 Kg/m <sup>3</sup> : 8/0,096	40 xx 0020  <b>1430</b>	40 xx 0020  <b>1547</b>	40 xx 0020  <b>1560</b>



# EDGE BY HAMMEL

Max. vægt når væghængt:  
= max. anbefalet totalvægt for  
indhold i og ovenpå modulet



Alm. samling

Vejl.priser DKK

Varenr. struktur:  
Skab i grafit:  
40 95 0100

Prisgr. 1 (xx)	Prisgr. 2 (xx)	Prisgr. 3 (xx)
81 - snehvid	Grundmoduler samt hylde: 16 - røget eg 75 - sort bejdsset	72 - sort 95 - grafit 98 - cappuccino
	Kun fronter: 15 - hvidp.eg mat lak 16 - røget eg 75 - sort bejdsset	

Alle moduler leveres samlet inkl. vægophæng.









Modul	GRUNDMODULER med alm samling D: 28,1 cm	Varenr. og pris:
310	<p>Åbent modul uden systemhuller</p> <p>Max. 20 kg.</p>	<p>B: 42,3 H: 42,3 D: 28,1 Kg/m<sup>3</sup>: 6,5/0,089</p> <p>40 xx 0310</p> <p>1196</p>
300	<p>Reol inkl. 2 hylde, åben</p> <p>Max. 20 kg.</p>	<p>B: 23 H: 130 D: 32,5 Kg/m<sup>3</sup>: 12,1/0,165</p> <p>40 xx 0300</p> <p>2080</p>
301	<p>Reol, åben</p> <p>Max. 20 kg.</p>	<p>B: 130 H: 23 D: 32,5 Kg/m<sup>3</sup>: 13,2/0,159</p> <p>40 xx 0301</p> <p>2080</p>
302	<p>Reol inkl. 3 hylde, åben</p> <p>Max. 20 kg.</p>	<p>B: 35 H: 170 D: 32,5 Kg/m<sup>3</sup>: 18,3/0,299</p> <p>40 xx 0302</p> <p>2470</p>
303	<p>Reol, åben</p> <p>Max. 20 kg.</p>	<p>B: 170 H: 35 D: 32,5 Kg/m<sup>3</sup>: 18,3/0,299</p> <p>40 xx 0303</p> <p>2470</p>
028	<p>FRONTER til modul 300 + 302</p> <p>Lang dør til 300 Med pushåbning</p>	<p>B: 20,7 H: 124,5 D: 1,7 Kg/m<sup>3</sup>: 3,7/0,017</p> <p>40 xx 0028</p> <p>910</p>
029	<p>FRONTER til modul 300 + 302</p> <p>Lang dør til 302 Med pushåbning</p>	<p>B: 31,7 H: 166,1 D: 1,7 Kg/m<sup>3</sup>: 6,7/0,027</p> <p>40 xx 0029</p> <p>1131</p>



Se disse og flere spændende opstillinger i  
EDGE kataloget og på vores tegneprogram  
under ☆ Galleri .

Find link til tegneprogrammet på  
[www.hammel-furniture.dk](http://www.hammel-furniture.dk)

## HJUL, BEN og TILBEHØR

Modul	HJUL OG BEN		Varenr. og pris:	
177		Stillefødder, 6 stk Kan monteres under alle grundmoduler.	B: 2,8 H: 3 Kg/m <sup>3</sup> : 1,0,002	10 20 0177 240
187		Rustik hjul, 6 stk. heraf 2 stk. med bremseser. Kan monteres under alle grundmoduler.	B: 12,5 H: 12,5 Kg/m <sup>3</sup> : 1,8,0,003	10 20 0187 743
174		Metalben, 4 stk, sortlakeret Kan monteres under alle grundmoduler. Husk støtteben 198 ved moduler med en bredde mere end 90 cm.	B: 22 H: 20 Ø: 2 Kg/m <sup>3</sup> : 2,1,0,011	10 20 0174 853
198		Støtteben, 1 stk Til brug ved moduler over 90 cm. Anvendes som støtteben sammen med ben 174. Kan justeres fra 14 - 20 cm.	Ø: 2 H: 14-20 Kg/m <sup>3</sup> : 0,4,0,009	10 20 0198 142
Modul	VÆGHYLDE		Varenr. og pris:	
450 452		Metal hylde Pulverlakeret i sort eller hvid	B: 65 H: 18,9 D: 27 Kg/m <sup>3</sup> : 2,7,0,007	10 20 0450 715 (sort) 10 20 0452 715 (hvid)
451 453		Metal hylde Pulverlakeret i sort eller hvid	B: 65 H: 18,9 D: 17 Kg/m <sup>3</sup> : 2,0,007	10 20 0451 663 (sort) 10 20 0453 663 (hvid)
Modul	BÆNK og HYNDE		Varenr. og pris:	
058+395		Bænk Fineret topplade i hvidpigm. eg mat lak. Massive træben i hvidpigm. eg mat lak. MISTRAL hynde 585 kan anvendes.	B: 62 H: 40,9 T: 42 Kolle: 2 Kg/m <sup>3</sup> : 5,66/0,02	40 15 0058 + 10 200395 1765
585		MISTRAL hynde, gråmeleret stof, over 30.000 Martindale. Med påsyet MISTRAL logo	B: 40 H: 4 T: 43 Kg/m <sup>3</sup> : 0,6,0,007	31 05 0585 432

